

# Comment prévenir une infestation de rats chez vous

Le guide des propriétaires et des gestionnaires immobiliers

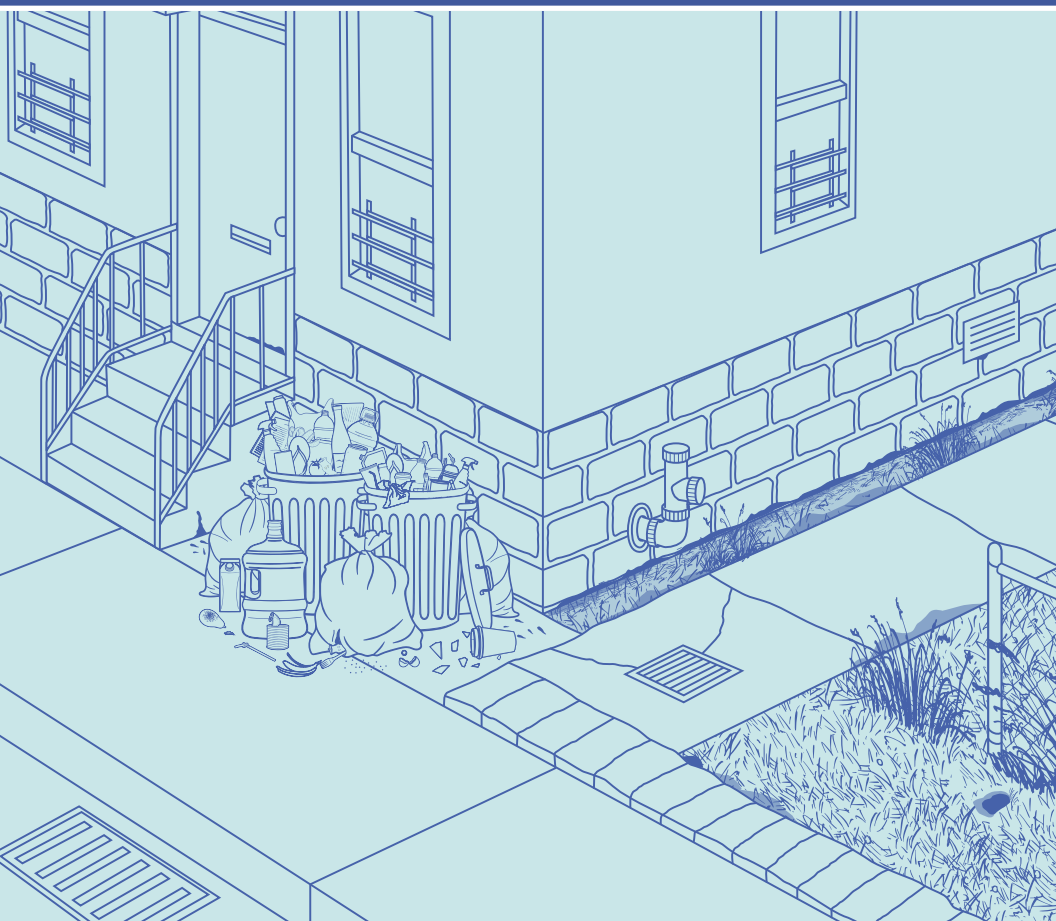



## Table des matières

	<b>Prévenir activement les infestations de rats</b> .....	<b>2</b>
	<b>Les inspections anti-rats menées par le département de la Santé de NYC</b> .....	<b>3</b>
	<b>Comment contrôler les rats</b> .....	<b>4</b>
	Détecter les signes indicateurs de la présence de rats .....	<b>4</b>
	Nettoyer .....	<b>6</b>
	Affamer les rats .....	<b>7</b>
	Empêcher les rats d'entrer .....	<b>9</b>
	Traitement ciblé .....	<b>12</b>
	<b>Comment choisir et travailler avec une entreprise d'extermination de nuisibles</b> .....	<b>15</b>



## Prévenir activement les infestations de rats

**Les rats peuvent causer des dégâts matériels, contaminer la nourriture, transmettre des maladies et nuire à la qualité de vie dans votre quartier. Vous et vos voisins pouvez réduire l'activité des rats en les privant de ce dont ils ont besoin pour survivre, à savoir la nourriture, l'eau, les lieux où ils se réfugient et les voies qu'ils utilisent pour circuler.**

Si vous avez des rats chez vous ou que vous recevez un ordre du commissaire du département de la Santé et de l'Hygiène mentale de la ville de New York (département de la Santé de NYC) signalant la présence de rats chez vous :

1. Suivez le présent guide et engagez une entreprise d'extermination de nuisibles.
2. Montrez le présent guide à l'entreprise d'extermination de nuisibles et demandez-lui de l'utiliser.
3. Diffusez le présent guide auprès de vos voisins, de vos locataires et de vos gestionnaires immobiliers. Appelez au **311** pour commander des copies supplémentaires.



## Les inspections anti-rats menées par le département de la Santé de NYC

Le département de la Santé de NYC inspecte les propriétés privées et publiques pour détecter la présence de rats. La loi exige des propriétaires qu'ils n'aient pas de rats sur leurs propriétés. Dans le cas contraire, les locataires peuvent appeler au **311** pour que le département de la Santé de NYC envoie un inspecteur sur place. De plus, le département de la Santé de NYC mène des inspections préventives de manière routinière dans les différents quartiers de la ville de New York. Une propriété échoue à une inspection si l'une des conditions suivantes est présente :

- Rats vivants
- Crottes de rats
- Terriers (lieux où les rats habitent)
- Traces de rongement dues aux dents des rats
- Pistes ou traces de passage, telles que traces de frottement ou surfaces aplatis à l'extérieur des terriers
- Accumulation de déchets ou désordre donnant aux rats un endroit où se cacher

Les propriétaires qui échouent à une inspection recevront un ordre du commissaire et une copie du rapport d'inspection par courrier. Le département de la Santé de NYC fera une autre inspection après avoir accordé au propriétaire un délai suffisant pour corriger la situation. Si la propriété échoue de nouveau à l'inspection, le propriétaire peut recevoir une convocation susceptible de donner lieu à une amende. En fonction de la gravité du problème, le département de la Santé de NYC peut appliquer un produit rodenticide à la propriété et facturer le traitement au propriétaire.

# Comment contrôler les rats

Les rats sont surtout actifs la nuit. Cherchez-les après le coucher du soleil pour trouver les endroits où ils vont pour se nourrir. Lorsqu'il fait jour, cherchez des signes indicateurs d'activité, notamment :

## Détectez les signes indicateurs de la présence de rats

1 Traces de rongement sur surfaces en bois

2 Crottes de rats

2 Crottes de rats

1 Traces de rongement sur sacs poubelle

1. **Traces de rongement** sur surfaces en bois (par exemple au bas des portes et sur les escaliers), bordures de bâtiment et objets en plastique (conteneurs poubelle, sacs et pots de fleurs)
2. **Crottes de rats** de la taille d'un raisin sec (taille et forme différentes des crottes de souris), brunes foncées et souvent près des poubelles
3. et 4. **Pistes** ou **traces de passage** sur l'herbe et le long des murs
5. **Terriers** : trous de 1 à 4 pouces dans la terre ou dans le béton, aux rebords lisses, présentant souvent une entrée et une sortie, et souvent présents sous des buissons, des plantes, des objets en désordre ou des déchets

Pour contrôler les rats, vous devez vous débarrasser de tout ce dont ils ont besoin pour survivre, à savoir la nourriture, l'eau, les lieux où ils se réfugient et les voies qu'ils utilisent pour circuler.

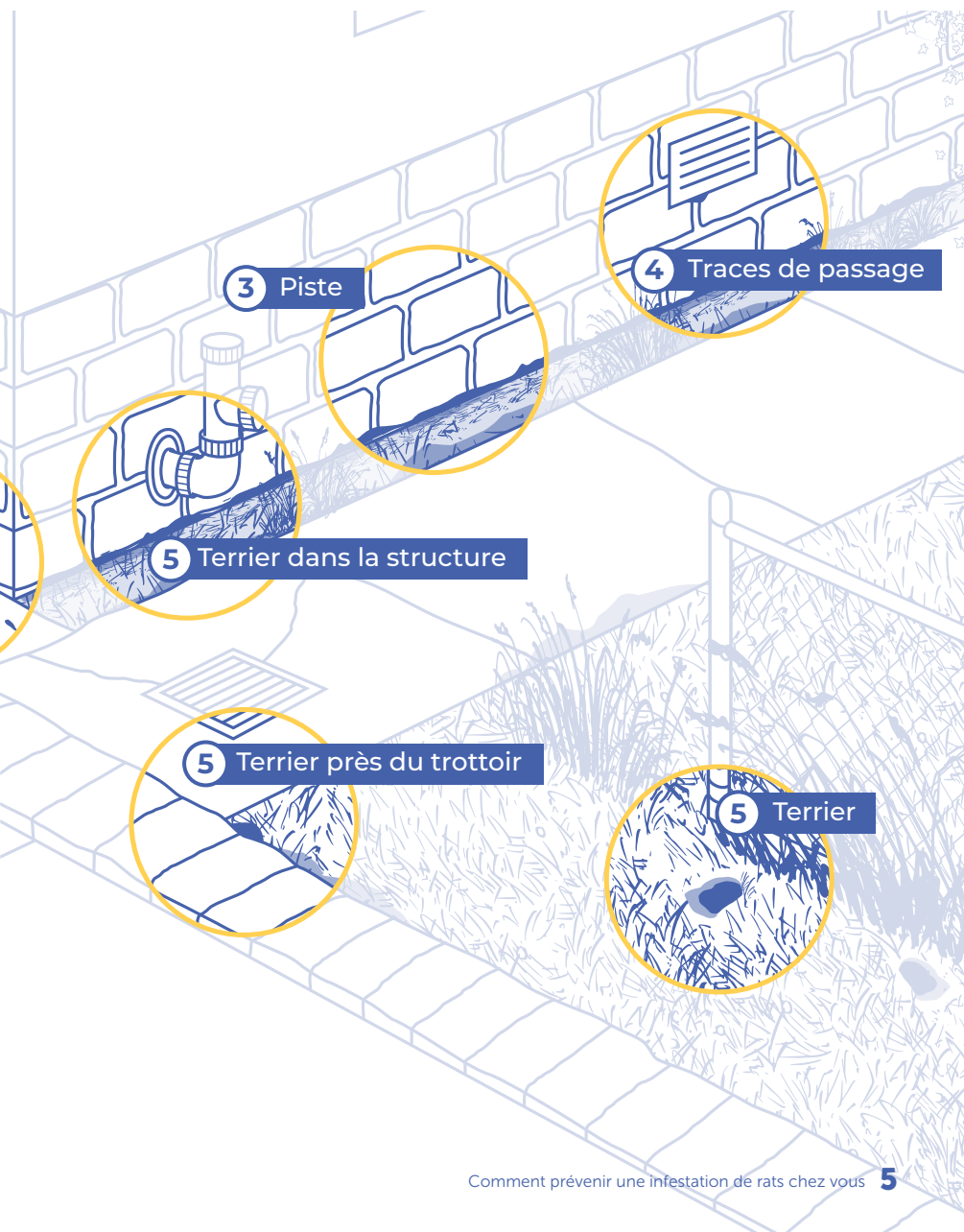

3 Piste

4 Traces de passage

5 Terrier dans la structure

5 Terrier près du trottoir

5 Terrier



## Nettoyer

### Éliminez les crottes de rats, l'urine et les traces de passage en lavant les zones souillées

Les rats communiquent et s'attirent à travers l'urine et les crottes. Le nettoyage perturbe leur communication.

- Enlevez les crottes et les marques de passage graisseuses et foncées, nettoyez la zone et lavez-la avec une solution d'eau et d'eau de Javel légère (1 partie d'eau de Javel pour 10 parties d'eau).
- Nettoyez les graisses et les liquides alimentaires.



- Retirez les crottes de rats à l'intérieur à l'aide d'un aspirateur muni d'un filtre HEPA. Placez le sac de l'aspirateur dans un sac en plastique, fermez ce dernier hermétiquement et jetez-le avec les ordures ménagères.
- Portez toujours des gants pendant le nettoyage et lavez-vous les mains après l'opération.

### Faites du rangement

Le désordre offre aux rats de nombreux endroits où se cacher, dormir, nicher et se reproduire.

- Retirez et recyclez les piles de journaux, les sacs en papier, les cartons et les bouteilles.
- Faites du rangement dans votre sous-sol, dans les zones d'entreposage et dans le jardin.
- Rangez les objets sans contact avec le sol et en laissant une certaine distance avec les murs.



## Contrôlez la croissance des mauvaises herbes, des buissons et des arbustes

Les rats creusent souvent leurs terriers sous des buissons et des plantes très feuillus. Parcourez fréquemment votre jardin pour détecter tout signe d'activité de rats.

- Désherbez les espaces verts et ne laissez pas d'objets en désordre ni de déchets s'y accumuler.
- Laissez de la place entre chaque plante. Évitez de planter des arbustes bas très feuillus.
- Évitez d'avoir de l'herbe haute, des buissons et des arbustes près des fondations du bâtiment. Utilisez des galets ou des copeaux de bois pour créer des zones libres autour du bâtiment et des clôtures.
- Retirez les plantes très feuillues autour des terriers.
- Portez toujours des gants lorsque vous travaillez dans votre jardin et lavez-vous les mains après.



## Affamer les rats

**Les rats n'ont besoin que de 1 once d'eau et 1 once de nourriture par jour. Enlevez l'eau stagnante, le cas échéant, et ne laissez pas vos ordures leur servir de nourriture.**

### Gérez vos ordures

- Utilisez des conteneurs en plastique rigide ou en métal munis de couvercles bien fermés, sans fissures ni trous.
- Veillez à avoir suffisamment de conteneurs poubelle pour y placer toutes les ordures à éliminer entre chaque ramassage. Nettoyez-les souvent, à l'intérieur comme à l'extérieur.

- Mettez les conteneurs poubelle au bord de la rue à un moment aussi proche que possible de l'heure de passage des éboueurs.
- Ne mettez jamais des ordures sur les espaces publics contenant des arbres ou de la terre.
- Rincez les produits à recycler avant de les placer dans les bacs à recyclage.
- Encouragez les locataires à mettre leurs ordures dans les bacs désignés à cet effet.
- Envisagez de placer les produits à composter en bord de rue pour qu'ils soient envoyés vers des sites de compostage.

### **Rangez la nourriture**

- Placez tous vos aliments dans des récipients fermés hermétiquement. Évitez de ranger la nourriture (y compris la nourriture pour vos animaux de compagnie) à l'extérieur.
- Ne laissez pas de nourriture à l'extérieur pour les chats errants, les oiseaux ou les écureuils, car elle risque d'attirer et de nourrir les rats.
- Enlevez l'eau stagnante, le cas échéant.

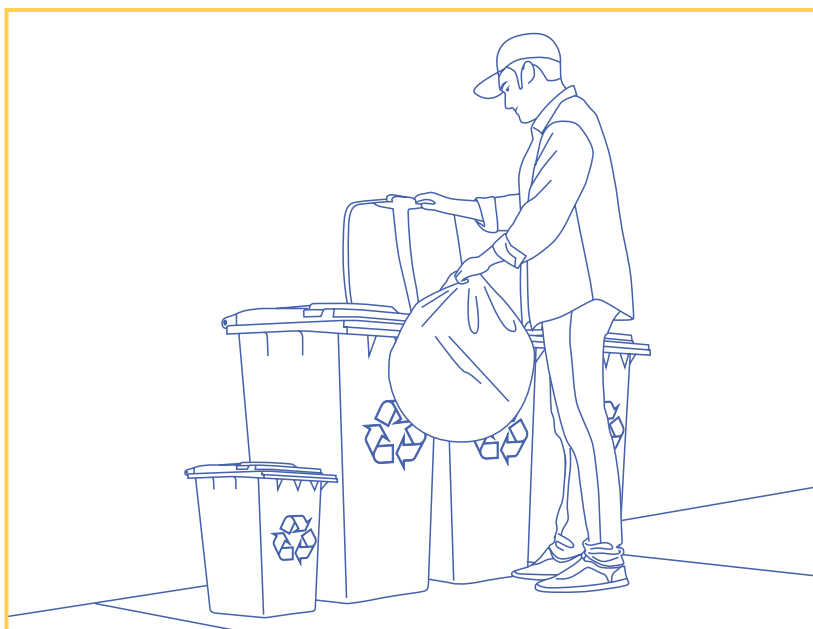



## Empêcher les rats d'entrer

Les rats rongent les bâtiments pour y pratiquer des ouvertures et peuvent passer par des fissures et des trous faisant à peine un pouce de diamètre. Pour empêcher les rats d'entrer, bouchez tous les trous et toutes les fissures dans les fondations, les murs et les planchers. Bouchez les espaces sous les portes et autour des fenêtres. La plupart des réparations peuvent être effectuées par les personnes chargées de l'entretien, les concierges ou des exterminateurs de nuisibles. Les fournitures de prévention des nuisibles ne coûtent pas cher et sont disponibles dans la plupart des magasins de bricolage.

S'il y a des rats dans votre bâtiment, engagez un exterminateur de nuisibles professionnel et titulaire d'une licence. Cependant, lorsque cela est possible, il vaut mieux empêcher les rats d'entrer que d'avoir à les exterminer une fois qu'ils sont entrés.

Cisailles à tôles et treillis métallique

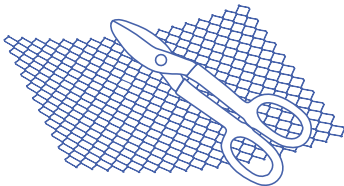

Ciment pour toiture et truelle



Bas de portes métalliques

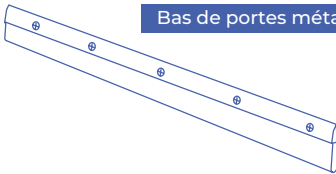

Tôle métallique et perceuse

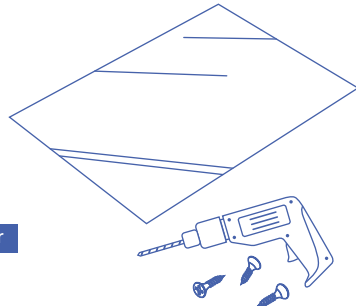

Pistolet à calfeutrer



## Bouchez les fissures et les petits trous

- Bouchez les fissures et les petits trous à l'aide d'un produit de colmatage au polyuréthane 1A de construction ou d'un ciment pour toiture. Évitez d'utiliser des mastics bon marché pour miroirs, car ils ne sont pas suffisamment résistants pour empêcher les rats d'entrer.
- Bouchez les espaces sous les portes avec des bas de portes métalliques anti-rongeurs. L'espace situé entre le bas de la porte et le plancher doit faire moins d'un quart de pouce.
- Utilisez des bandes métalliques pour boucher les espaces de plus d'un demi-pouce sur le plancher du rez-de-chaussée et dans les cadres des fenêtres du sous-sol.
- Placez des grilles sur les bouches d'aération, surtout aux niveaux inférieurs.

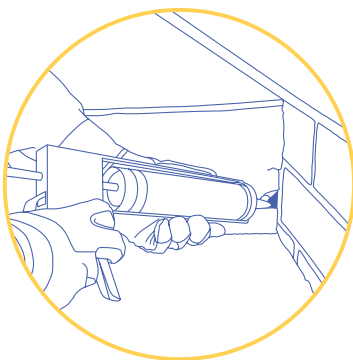

## Bouchez les trous plus grands

La méthode à employer pour boucher les trous plus grands dépend du matériau de construction et des dimensions de l'espace derrière le trou.

- Pour boucher un grand trou, commencez par le remplir d'une mousse pulvérisable haute densité en aérosol ou placez-y un treillis métallique. Appliquez ensuite un mastic au polyuréthane 1A de construction, du ciment de réparation prêt à l'emploi ou du mortier mélangé.
- Le treillis métallique éventuellement utilisé doit être fabriqué en acier galvanisé résistant de calibre 16 avec une largeur de maille d'un demi-pouce. N'utilisez jamais de grillage de basse-cour, car les rats peuvent se frayer un chemin à travers les ouvertures.



- Recouvrez les drains de plancher et les bouches d'aération d'un grillage métallique résistant fixé à l'aide de clous de maçonnerie ou de ciment.

- Utilisez des bas de portes anti-rongeurs pour que les espaces sous les portes ne fassent pas plus d'un quart de pouce. N'utilisez pas de bandes de calfeutrage en vinyle, car elles servent à couper les courants d'air froid ou chaud et non à empêcher les rats d'entrer.

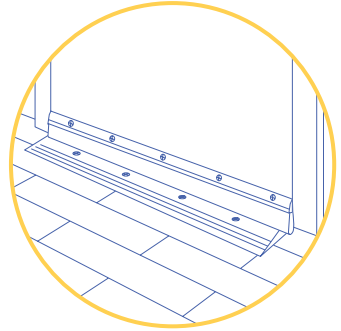

- Bouchez l'espace autour des canalisations et des câbles qui pénètrent dans les fondations ou d'un mur extérieur à l'aide de brides métalliques (ou « colliers de tuyaux »). Un mastic au polyuréthane 1A de construction peut être utilisé pour calfeutrer les brides métalliques au niveau des murs. Examinez régulièrement les canalisations pour vérifier qu'elles ne fuient pas.

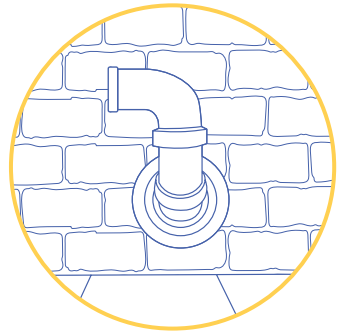

- S'il y a de nombreux rats autour de votre propriété, demandez à un professionnel d'installer :

- des bas de porte en tôle métallique sur la partie inférieure des portes pour empêcher les rats de ronger la base en bois des portes et d'entrer au-dessous ;
- des seuils métalliques résistants sous les portes pour assurer leur étanchéité tout en permettant leur ouverture et leur fermeture sans problème.

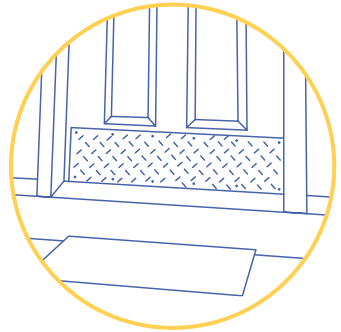

## Fermez les terriers inactifs

Lorsqu'un terrier est inactif, il contient souvent des feuilles, des toiles d'araignée ou d'autres débris près de l'entrée. Fermez ces terriers, car ils risquent d'attirer des rats ou d'autres nuisibles avec le temps.

- Remplissez les terriers creusés dans la terre de sable ou de graviers, tassez les matières à l'aide d'une pelle ou en les piétinant, ou faites-les s'effondrer avec une pelle.
- Remplissez les terriers creusés dans des trottoirs fissurés ou cassés d'un treillis anti-rongeurs en acier inoxydable. Recouvrez-les ensuite de ciment bien mélangé.

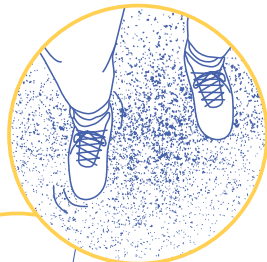

## Traitement ciblé

Il existe de nombreuses façons de traiter les infestations de rats. Consultez un exterminateur professionnel pour décider de la méthode la mieux adaptée à votre situation et à votre propriété.

## Appâts à rongeurs

Les appâts à rongeurs sont un moyen efficace d'éliminer les rats. Si vous avez une propriété commerciale ou à plusieurs unités, la loi vous interdit de poser les appâts à rongeurs vous-même. Vous devez engager un exterminateur professionnel. Si vous habitez chez vous, sans locataires, vous pouvez placer les appâts à rongeurs vous-même. Veillez à toujours lire l'étiquette du fabricant et à en suivre les instructions pour ne pas vous blesser, blesser d'autres personnes ou blesser des animaux de compagnie.

## Assurez-vous que votre entreprise d'extermination de nuisibles respecte ces lignes directrices :

- Lisez toujours l'étiquette du fabricant, respectez ses instructions et utilisez la plus petite quantité efficace d'appâts.
- Mettez des gants jetables pour manipuler les appâts et lavez-vous les mains après l'opération.
- Utilisez des pièces d'amorce ou des appâts en pâte à l'intérieur de postes d'appâtage inviolables. **N'épandez pas les appâts et n'utilisez pas de sachets ou d'appâts libres.** Les appâts doivent être placés dans le compartiment d'alimentation et non sur les voies de passage ou à l'entrée du poste d'appâtage. Fixez ou ancrez les postes d'appâtage au sol ou sur la clôture à l'aide de ciment, de mastic ou de fil de fer.

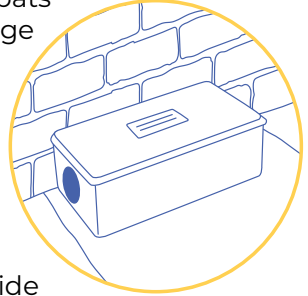

- Verrouillez les couvercles des postes d'appâtage ou fermez-les et attachez-les. Les appâts à rongeurs doivent être placés dans des postes d'appâtage inviolables agréés par l'Agence de protection de l'environnement (Environmental Protection Agency, EPA).

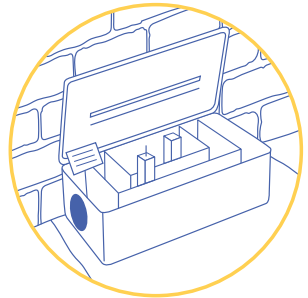

- Places les postes d'appâtage aux endroits où les rats circulent souvent.
- Utilisez un entonnoir pour verser les appâts en grains dans les terriers. Cela permettra aux grains de pénétrer en profondeur dans les terriers pour que les rats ne puissent pas les repousser à l'extérieur. Les pièces d'amorce et les appâts en pâte ne doivent pas être placés au sol.

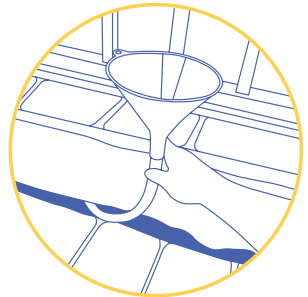

- Ne mettez jamais les appâts dans des sacs pour les placer dans les terriers ou les postes d'appâtage. Les rats pourraient les repousser ou les transporter à l'extérieur, où ils pourraient être ingérés par des animaux sauvages, des enfants ou des animaux de compagnie.

- **Débarrassez-vous toujours des ordures et d'autres sources alimentaires. Les rats ignorent les appâts s'ils ont de la nourriture à leur disposition.**

- Entrez et placez les postes d'appâtage à des endroits inaccessibles pour les enfants et les animaux de compagnie.
- N'utilisez jamais de produit n'ayant pas de numéro d'enregistrement EPA. Vous pouvez consulter le site **epa.gov** pour déterminer si un produit est enregistré.
- Remplacez un appât consommé ou endommagé.
- Laissez les postes d'appâtage et les appâts à leur place pendant au moins deux semaines une fois que les activités des rats ont cessé, puis faites une surveillance mensuelle.
- Utilisez les traceurs en poudre uniquement à des endroits inaccessibles pour les personnes ou les animaux.

## Autres méthodes de traitement

- **Pièges :** Il existe de nombreux types de pièges disponibles. Les pièges doivent être posés aux endroits où les rats circulent. Ils doivent être surveillés tous les jours et réutilisés. Les pièges ne sont pas efficaces si les sources de nourriture ne sont pas éliminées.

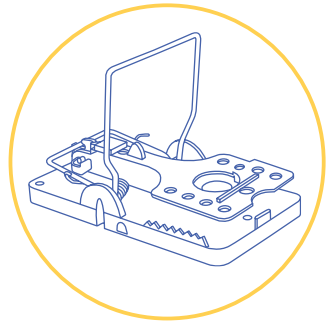

- **Dioxyde de carbone et monoxyde de carbone :** Ces traitements peuvent servir dans des zones de plantation et des jardins, dans les terriers creusés dans la terre, à l'écart des structures construites. Ils ont l'avantage de réduire le risque d'empoisonnement secondaire et sont plus écologiques que d'autres types de traitement.



Pour de plus amples renseignements sur les pesticides, appelez le centre national d'information sur les pesticides (National Pesticide Information Center) au 800 858 7378.

Si vous, une autre personne ou un animal de compagnie est exposé à un appât à rat, appelez le centre antipoison de la ville de New York (NYC Poison Center) au 212 764 7667.



## **Comment choisir et travailler avec une entreprise d'extermination de nuisibles**

**Seuls des professionnels titulaires d'une licence délivrée par l'État de New York (New York State, NYS) sont habilités à appliquer des pesticides dans les propriétés commerciales, les bâtiments à plusieurs unités et les espaces publics de New York. Il y a plus de 1 000 entreprises d'extermination de nuisibles et 3 500 exterminateurs professionnels titulaires d'une licence dans la ville de New York, mais tous ne sont pas formés dans le domaine de l'extermination des rats. Pour vous débarrasser des rats, vous devez choisir une entreprise compétente, savoir exactement ce que vous voulez et surveiller le travail effectué.**

### **Comment trouver une entreprise compétente**

#### **Renseignez-vous et interrogez plusieurs entreprises**

- Demandez à vos voisins et à vos amis de vous recommander une entreprise. Si votre bâtiment est infesté de rats, il est possible que ce soit aussi le cas d'autres bâtiments du quartier. Envisagez de collaborer avec vos voisins pour engager la même entreprise d'extermination de nuisibles.
- Faites une recherche en ligne pour trouver des entreprises fournissant des services intégrés de gestion de nuisibles. Ces entreprises sont plus susceptibles d'inspecter, surveiller et faire des recommandations et des réparations.
- Interrogez plusieurs entreprises. Demandez-leur des références, notamment d'anciens clients.

- Assurez-vous que l'entreprise est titulaire d'une licence délivrée par le département de la Protection de l'environnement de l'État de New York. Pour vérifier cela, consultez le site **dec.ny.gov** et cherchez « **pesticides management** » (**gestion des pesticides**).

### **Voici ce que fera une entreprise compétente :**

- Inspecter votre propriété avant de vous remettre un devis. N'acceptez pas de devis d'une entreprise qui n'a pas vu votre propriété.
- Vous fournir un rapport d'inspection écrit (avec des informations sur les activités des rongeurs, les conditions du bâtiment et les problèmes à réparer) et un plan d'action (avec un délai et une description des produits à utiliser). L'entreprise doit vous expliquer ce qui va se passer et ce que vous pouvez faire pour l'aider à faire son travail.
- Établir un devis fondé sur les résultats de l'inspection et non sous la forme d'un forfait. Les services les moins chers ne sont pas toujours de grande qualité et, s'ils ne sont pas efficaces, cela risque de vous coûter plus cher avec le temps.
- Vous recommander d'autres entreprises pour toute réparation structurelle à effectuer.
- Utiliser différents produits et méthodes pour éliminer les nuisibles.
- Visiter la propriété souvent jusqu'à ce que le travail soit terminé. En général, les programmes de traitement demandent plusieurs visites.
- Placer les appâts dans des conteneurs inviolables et respecter toutes les réglementations de sécurité.
- Employer des exterminateurs formés et qualifiés.
- Vous expliquer comment prévenir les infestations de rats.

## Travaillez ensemble

Les meilleurs programmes de prévention des infestations de rats à long terme nécessitent des partenariats forts qui vous aident à déterminer les réparations à faire et à signaler les signes indicateurs de présence de rats au fil du temps :

- Surveillez votre exterminateur professionnel lors de chaque visite, suivez son travail et posez-lui des questions.
- Mettez-vous d'accord sur un plan de service et son coût.
- Demandez à votre exterminateur professionnel de vous transmettre des rapports d'état et des copies des documents de traitement, et de vous faire part de toute situation anormale.
- Contactez les entreprises qu'il vous recommande.

Pour de plus amples renseignements et voir les résultats des inspections sur notre carte interactive d'activités de rats, accédez au portail d'informations sur les rats sur **nyc.gov/rats**. Vous pouvez également envoyer un e-mail à **ratportal@health.nyc.gov** ou appeler au **311** pour vous renseigner. Pour vous inscrire à une formation de l'académie des rats (Rat Academy), accédez à **nyc.gov/health** et cherchez « **rat academy** » (**académie des rats**) ou scannez le code QR.

